

GFK-Schachtleiter Glasfaserverstärkter Kunststoff

GFRP shaft ladder Glass fibre-reinforced plastic

DE

Ausführung:

Holm: Rechteckprofil 60 x 20 mm
 Sprossen: 30 x 30 mm
 Sprossenabstand: 280 mm
 Material: **Glasfaserverstärkter Kunststoff**

Gepüft nach EN 14396 durch die DEKRA. Hailo Schachtleitern sind korrosionsbeständig, haben handfreundliche Holmprofile sowie rutsch- und trittsichere Sprossen.

Wandhalter:

Mindestens alle 1,96 m 1 Paar Wandhalter (siehe Seite 60)
 Befestigungsmaterial (siehe Seite 62)

Typenübersicht:

Einteilige Leitern 2 – 15 Sprossen.
 Weitere Längen sind durch Zusammenstellung der Grundleitern je nach Bauwerkstiefe herstellbar
(Verbinder bitte mitbestellen – siehe Seite 63)

Einstieghilfen:

Doppelholmige Einstieghilfen aus Edelstahl siehe Seite 74 – 75.

GB

Design:

Rail: square profile 60 x 20 mm
 Rungs: 30 x 30 mm
 Rung spacing: 280 mm
 Material: **Glass fibre-reinforced plastic**

Tested by DEKRA in accordance with EN 14396. Hailo shaft ladders are non-corroding and have easy-grip rail profiles. The profile ensures non-slip, foot-sure rungs.

Wall brackets:

1 pair of wall brackets at least every 1.96 m (see page 60)
 Fixtures (see page 62)

Type overview:

One-section ladders, 2 – 15 rungs.
 Other lengths can be achieved by combining the basic ladders according to the depth of the structure **(please order rail connectors separately – see page 63).**

Entry aids:

Double-rail stainless steel access aids, see page 74 – 75.





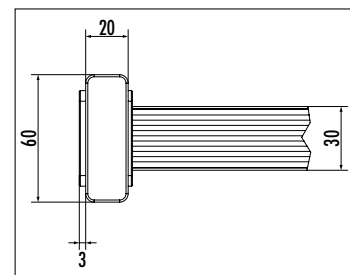
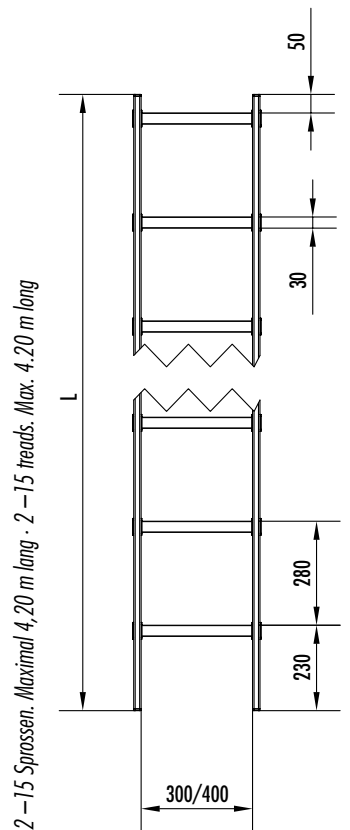



Holme: Rechteckprofil, Breite 300 mm/400 mm
 Rails: square profile, width: 300 mm/400 mm



GFK-Schachtleiter Glasfaserverstärkter Kunststoff

GFRP shaft ladder Glass fibre-reinforced plastic

Leiter Typ 9670 – Lichte Weite 300 mm · Ladder type 9670 – clearance 300 mm

Artikel-Nr. Item no.	Typ Type		 mm	 mm		 kg	 4007126 ...
9670025	9670	2	300	560	Stück · piece	1,2	032966
9670035	9670	3	300	840	Stück · piece	1,8	032973
9670045	9670	4	300	1120	Stück · piece	2,4	032980
9670055	9670	5	300	1400	Stück · piece	3,0	032997
9670065	9670	6	300	1680	Stück · piece	3,6	033000
9670075	9670	7	300	1960	Stück · piece	4,2	033017
9670085	9670	8	300	2240	Stück · piece	4,8	033024
9670095	9670	9	300	2520	Stück · piece	5,4	033048
9670105	9670	10	300	2800	Stück · piece	6,0	033055
9670115	9670	11	300	3080	Stück · piece	6,6	033062
9670125	9670	12	300	3360	Stück · piece	7,2	033079
9670135	9670	13	300	3640	Stück · piece	7,8	033086
9670145	9670	14	300	3920	Stück · piece	8,4	033093
9670155	9670	15	300	4200	Stück · piece	9,0	033109

Leiter Typ 9650 – Lichte Weite 400 mm · Ladder type 9650 – clearance 400 mm

9650025	9650	2	400	560	Stück · piece	1,3	033536
9650035	9650	3	400	840	Stück · piece	2,0	033543
9650045	9650	4	400	1120	Stück · piece	2,6	033550
9650055	9650	5	400	1400	Stück · piece	3,3	033567
9650065	9650	6	400	1680	Stück · piece	3,9	033574
9650075	9650	7	400	1960	Stück · piece	4,6	033581
9650085	9650	8	400	2240	Stück · piece	5,2	033598
9650095	9650	9	400	2520	Stück · piece	5,9	034205
9650105	9650	10	400	2800	Stück · piece	6,5	034212
9650115	9650	11	400	3080	Stück · piece	7,2	034229
9650125	9650	12	400	3360	Stück · piece	7,8	034236
9650135	9650	13	400	3640	Stück · piece	8,5	034243
9650145	9650	14	400	3920	Stück · piece	9,1	034250
9650155	9650	15	400	4200	Stück · piece	9,8	034267